

はじめてのパッチワーク .6

ひし形で作るパネ口ポーチ



できあがりサイズ :約横17.5cm×高さ12cm
作り方によってサイズは多少異なることがあります。

必要な道具

パターンスタンプ(80-844)ひし形26mm

縫い針/待針/はさみ/縫い糸(布と同色のもの、もしくは白または生成)/キルターペンシルまたはチャコエースなどの印つけペン/アイロン/金づち など
※布用両面テープがあると便利です。

用意する材料

布(ピース用) -----1枚(約7×5cm) 84枚分
布(仕立て用) -----約18×40cm
パネ口金(12cm) -----1組
※材料は多少余分をみて、多く表記してあります。

ご注意

※道具や材料、できあがった作品を、お子さまが誤って扱い、飲み込んだりケガをすることのないように十分ご注意ください。

はじめに

- ・まずはじめに説明書全体をよく読みましょう。次に材料がそろっているか確認します。
- ・生地にシワがある場合はアイロンをあてて伸ばしておきます。
- ・縫い方によって大きさが若干変わります。寸法、実物大図案の位置は目安ですので、参考にしてバランスよく作ってください。
- ・数字の単位はcmで全て約表示です。

①生地のカット

1.生地の裏側にパターンスタンプを使って印つけをします。型紙を使う場合はキルターペンシルなどで型紙のきわをなぞって布に描き、その後、縫い代(0.7cm)を描き足します。

2.布を図のようにカットします。

●布(ピース用)

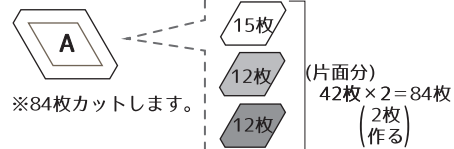

●布(仕立て用)

※後でカットします。

3.実物大図案(3枚目)を参照し、カットしたAのピースを表向きにならべてレイアウトを確認します。
※(---)(---)線(---)線(---)線)で囲ったブロックに縫い合わせてから、縫い合わせます。

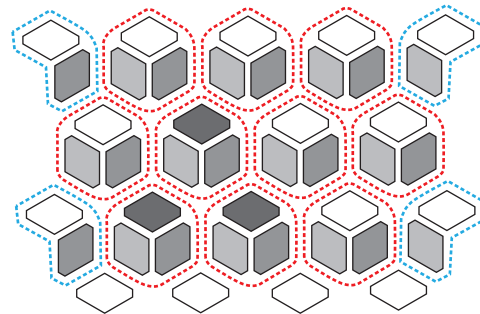

②ピースワーク

1.Aのピースを図のように3枚ずつ縫い合わせます。ピースの角では返し縫いをし、縫い代を(→)の方向にたおし、アイロンをあてます。

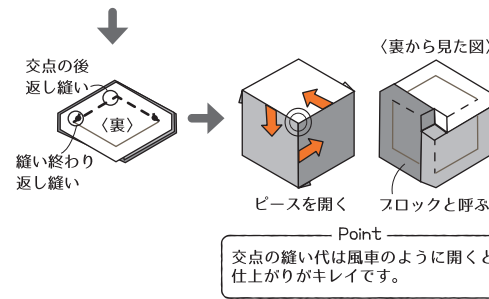
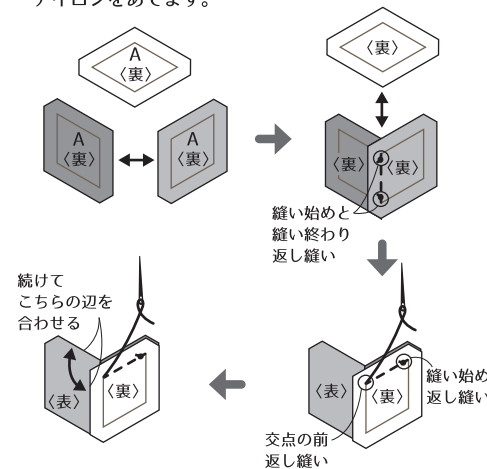

2.同じ要領で他のピースを縫い合わせます。

左右の(---)線(---)線)で囲ったブロックはピースを2枚だけ縫い合わせます。

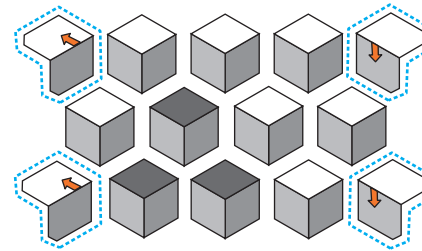

3.2のブロックを横に縫い合わせ、縫いしろを倒します。

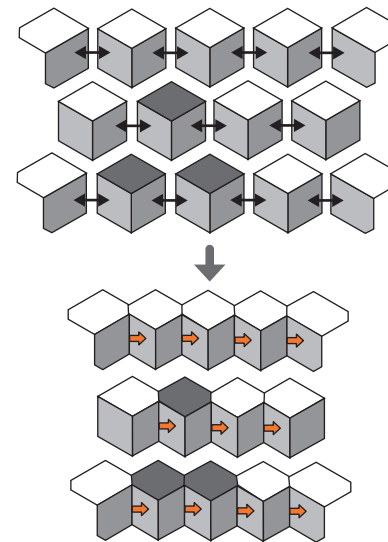

4.3.のブロックと残りのピース4枚を縫い合わせ、縫いしろを倒します。

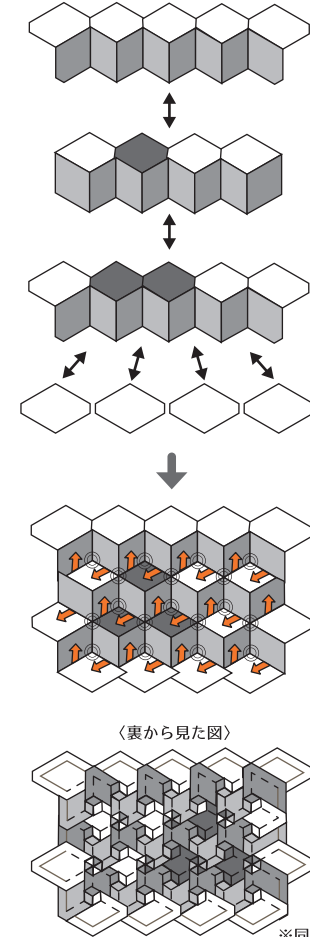

※同様にもう1枚ブロックを縫い合わせます。

③仕立てます

1.縫い合わせたブロックを図のようにカットし、サイズを測ります。

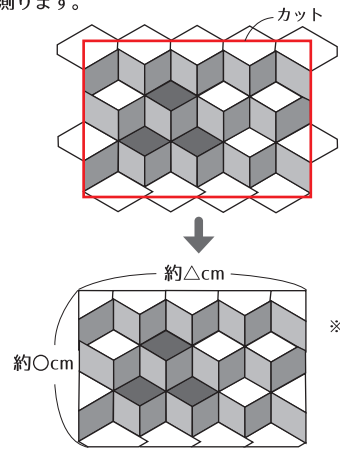

2.布(仕立て用)をカットします。

1.で測ったサイズを目安にし、図のようにカットします。

●布(仕立て用)

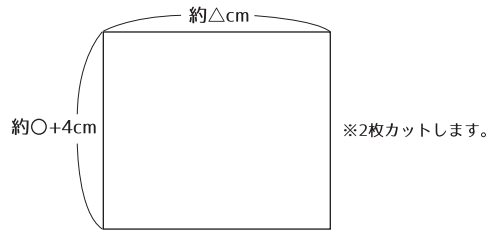

3.カットした1.と2.を図のように中表で縫い合わせ、縫いしろをわります。

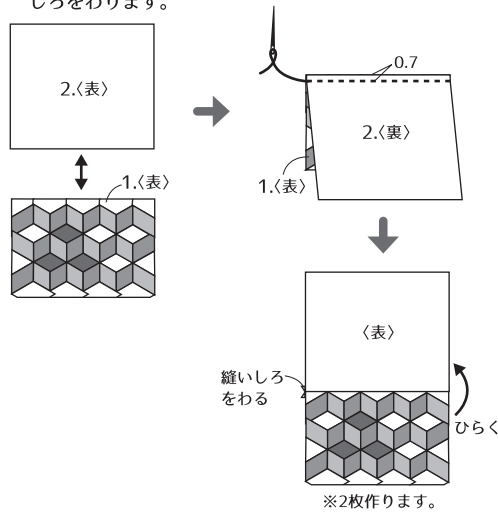

4.3.の2枚を図のように中表で縫い合わせ、縫いしろをわります。

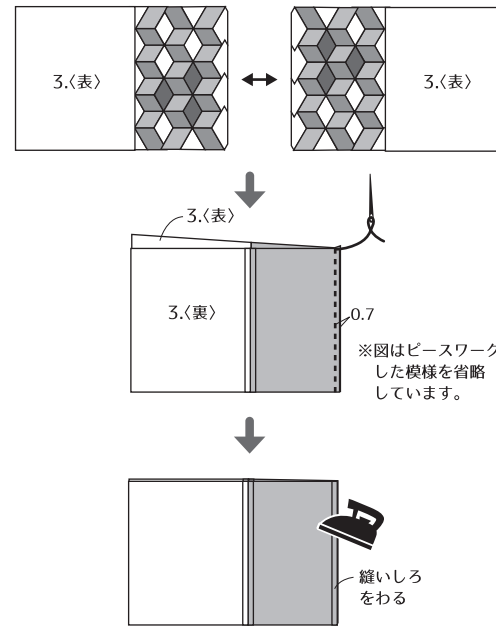

5.図のように縫い合わせます。

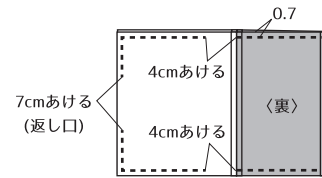

6.縫いしろをわり、返し口から表に返します。返し口をコの字閉じて縫い閉じます。

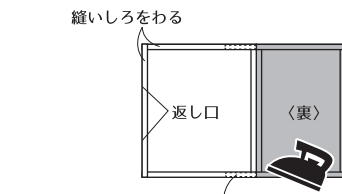

※4cmあけた部分の縫いしろを布用両面テープ等で固定しておくと作りやすくなります。

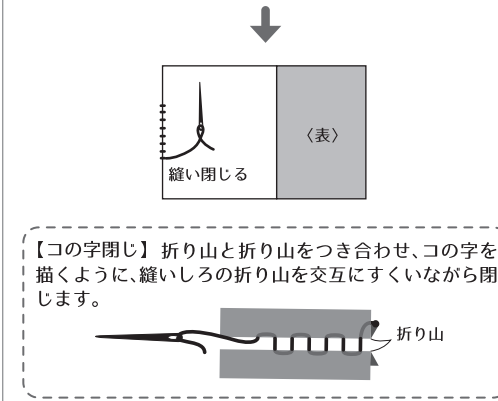

7.ピースワークした部分に、布を図のように入れ、袋状にします。形を整えて、アイロンをあてます。

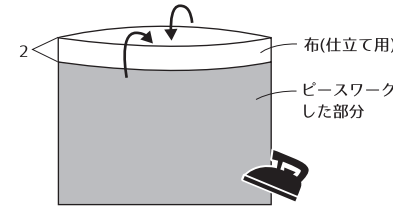

8.図の位置を1周縫います。

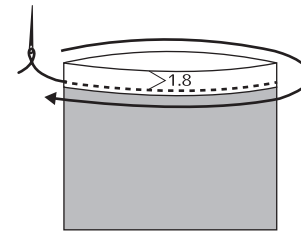

9.パネ口金を通し、パネ口金の先端をとしてネジを入れます。
※パネ口金は一度つけるとはずれませんので、注意して下さい。

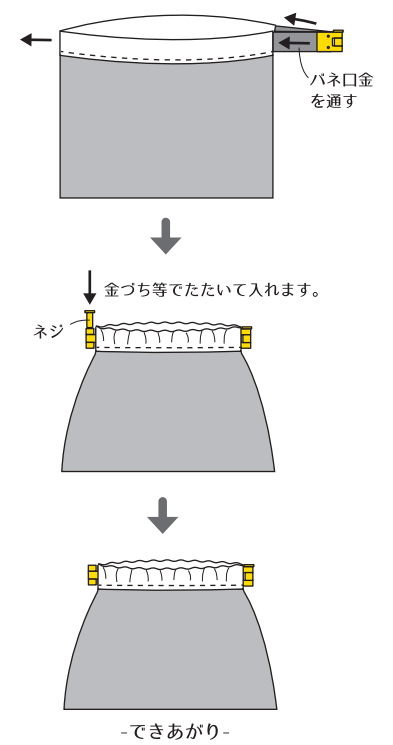

実物大図案

・ピースのレイアウトの参考にしてください。

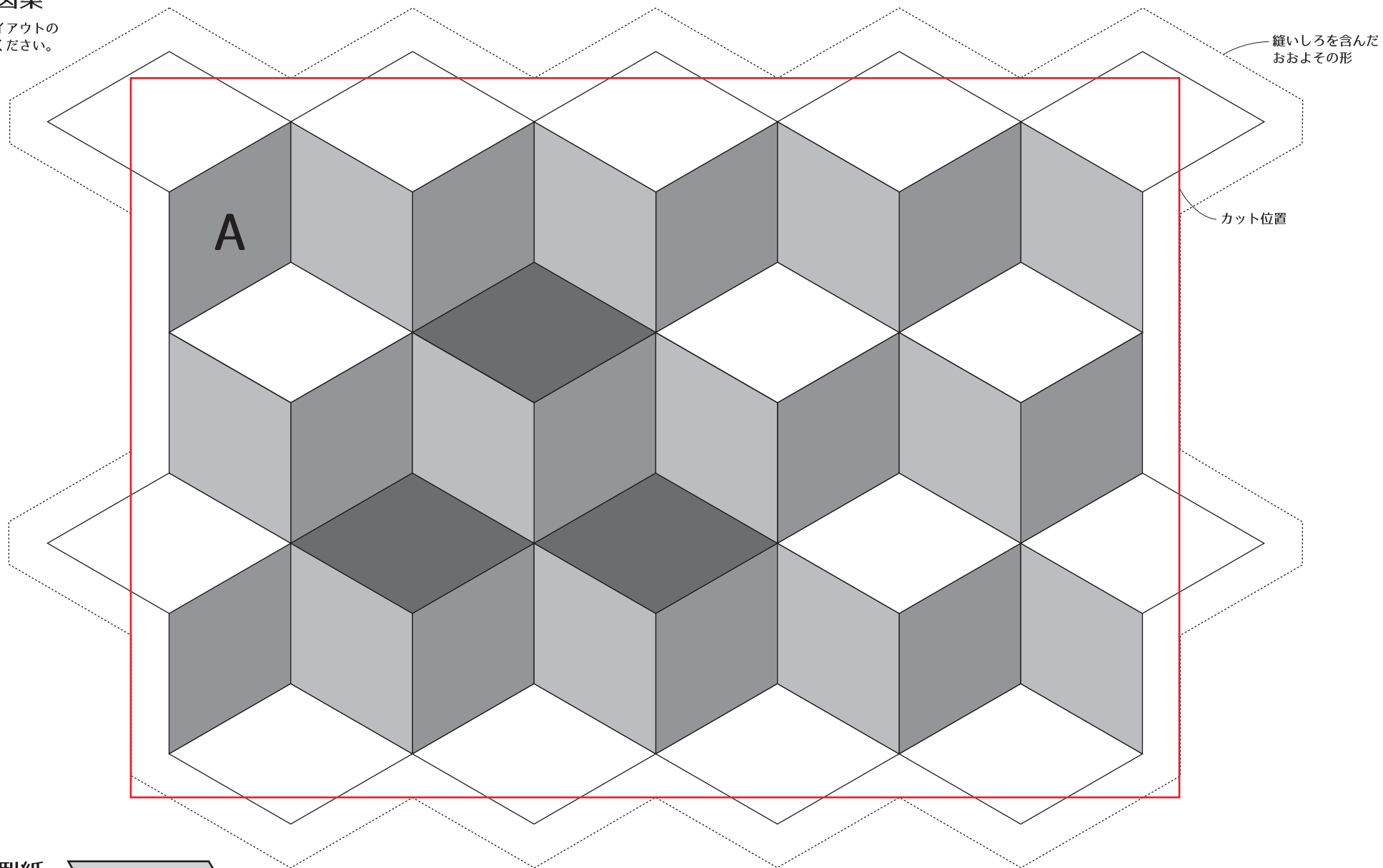

実物大型紙

・パターンスタンプを使用しない場合の参考にしてください。

